

MANDÍK[®]

TALÍŘOVÝ VENTIL TVPM - TVOM

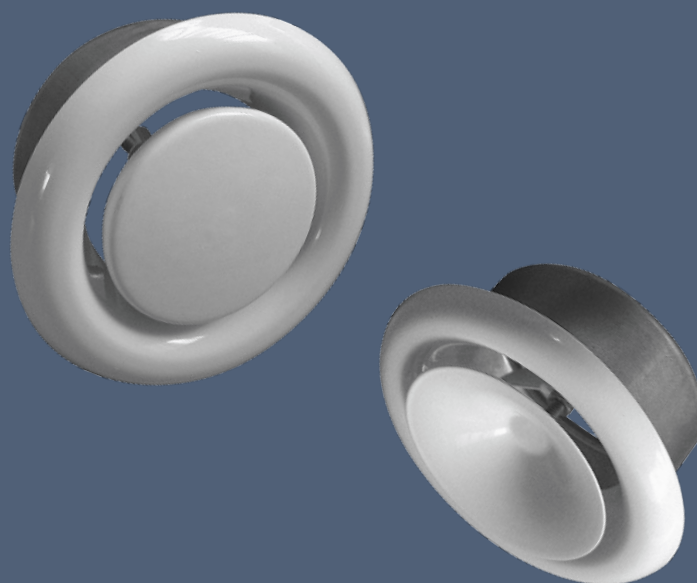

Tyto technické podmínky stanoví řadu vyráběných velikostí a provedení "TALÍŘOVÝCH VENTILŮ" (dále jen ventilů) TVPM pro přívod vzduchu a TVOM pro odvod vzduchu ø 80, 100, 125, 150, 160, 200. Platí pro výrobu, navrhování, objednávání, dodávky, montáž, provoz a údržbu.

I. OBSAH

II. VŠEOBECNĚ	3
1. Popis.....	3
2. Provedení.....	3
3. Rozměry a hmotnosti.....	3
4. Zabudování a umístění.....	4
III. TECHNICKÉ ÚDAJE	5
5. Výpočtové a určující veličiny.....	5
IV. ÚDAJE PRO OBJEDNÁVKU	7
6. Objednávkový klíč.....	7
V. MATERIÁL, POVRCHOVÁ ÚPRAVA	7
7. Materiál.....	7
VI. KONTROLA, ZKOUŠENÍ	7
8. Kontrola.....	7
9. Zkoušení.....	8
VII. BALENÍ, DOPRAVA, PŘEJÍMKA, SKLADOVÁNÍ, ZÁRUKA	8
10. Logistické údaje.....	8
11. Záruka.....	8
VIII. MONTÁŽ, OBSLUHA, ÚDRŽBA A KONTROLY PROVOZUSCHOPNOSTI	8
12. Montáž a seřízení.....	8

II. VŠEOBECNĚ

1. Popis

- 1.1.** Ventily jsou koncový vzduchotechnický element určený pro distribuci vzduchu ve větraných nebo klimatizovaných prostorech. Plynulá regulace množství přiváděného vzduchu u přívodních kovových ventilů TVPM a regulace množství odváděného vzduchu u odvodních kovových ventilů TVOM se provádí otáčením talířů ventilů. Nastavená poloha "s" se po vyjmutí tělesa ventilu z pouzdra zajistí pojistnou maticí a ventil se opět nasadí do pouzdra. Tělesa ventilů jsou v pouzdrech usazena a zajištěna bajonetovými uzávěry.
- 1.4.** Ventily jsou určeny pro prostředí chráněné proti povětrnostním vlivům s klasifikací klimatických podmínek třídy 3K5, bez kondenzace, námrazy, tvorby ledu a bez vody i z jiných zdrojů než z deště dle EN 60 721-3-3 zm.A2.
- 1.5.** Ventily jsou určeny pro vzdušiny bez abrazivních, chemických a lepivých příměsí.
- 1.7.** Všechny rozměry a hmotnosti, pokud není uvedeno jinak, jsou v mm a kg.

2. Provedení

- 2.1.** Ventily jsou dodávány v těchto provedeních:

- pro přívod vzduchu - TVPM
- pro odvod vzduchu - TVOM

3. Rozměry a hmotnosti

- 3.1.** Rozměry a hmotnosti ventilů

Tab. 3.1.1. Rozměry a hmotnosti

Jm. rozměr	øD	øD ₁	ød ₁	ødp	ødo	L	L ₁	Nastavení ventilu s		Hmotnost [kg]	
								TVPM	TVOM	TVPM	TVOM
80	115	105	79	80	60	42	50	9 až -3	12 až -15	0,150	0,125
100	138	125	99	93	75	40	50	10 až -3	10 až -10	0,190	0,170
125	164	150	124	115	99	46	50	15 až -7	9 až -17	0,270	0,230
150	202	175	149	135	118	50	50	15 až -5	10 až -15	0,390	0,350
160	211	185	159	148	129	54	50	15 až -10	5 až -20	0,420	0,380
200	248	225	199	196	157	63	50	20 až -3	20 až -25	0,590	0,510

3.2. Ventil pro přívod vzduchu TVPM

Obr. 1

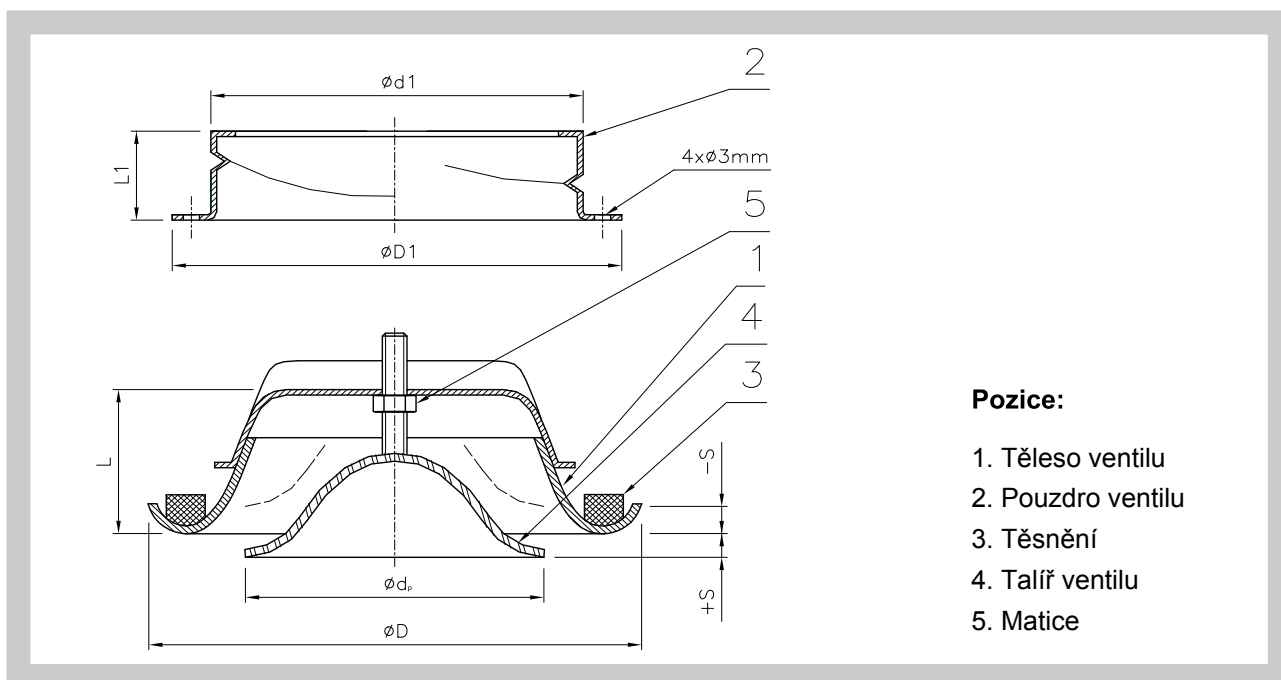

Pozice:

- 1. Těleso ventilu
- 2. Pouzdro ventilu
- 3. Těsnění
- 4. Talíř ventilu
- 5. Matice

3.3. Ventil pro odvod vzduchu TVOM

Obr. 2

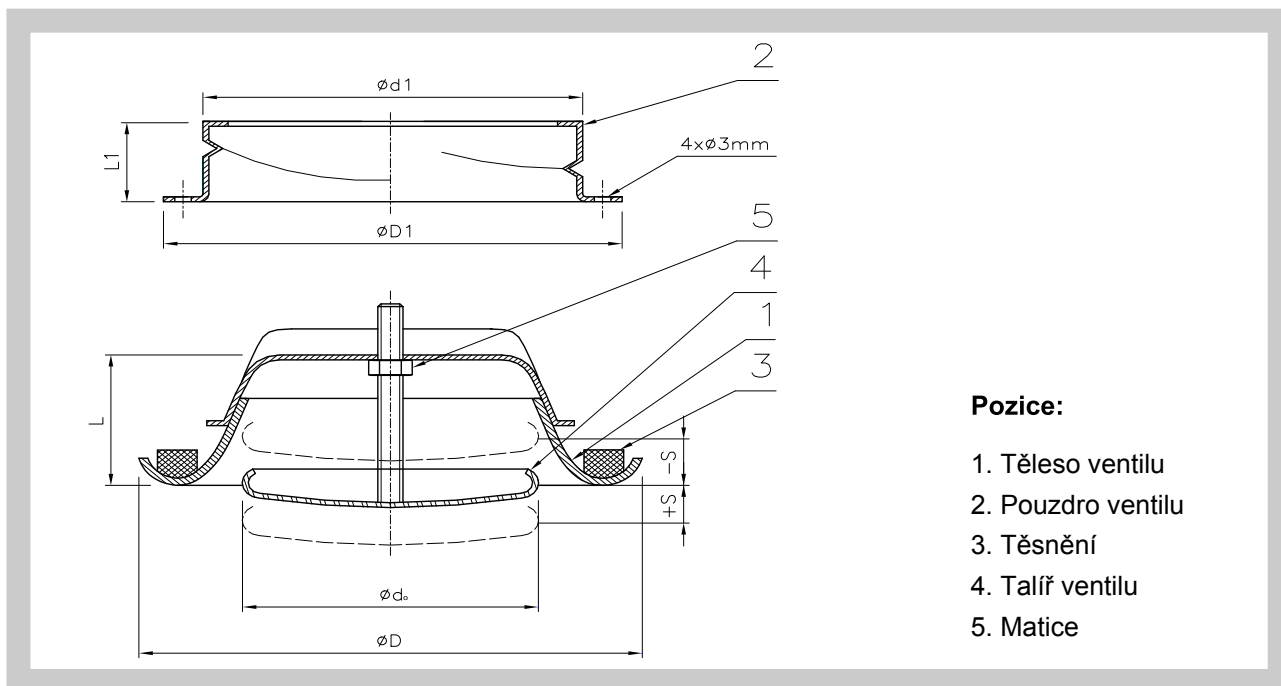

Pozice:

- 1. Těleso ventilu
- 2. Pouzdro ventilu
- 3. Těsnění
- 4. Talíř ventilu
- 5. Matice

4. Zabudování a umístění

- 4.1. Ventily jsou určeny pro instalaci do podhledů, stěn a jiných stavebních konstrukcí.
- 4.2. Pro rovnoměrné proudění vzduchu u ventilů pro přívod i odvod vzduchu je nutné, aby rovný úsek navazujícího potrubí byl min. 250 mm.

III. TECHNICKÉ ÚDAJE

5. Výpočtové a určující veličiny

5.1. Základní parametry

- \dot{V} [m³.h⁻¹] objemový průtok vzduchu pro jeden ventil
- s [mm] vzdálenost nastavení talířového ventilu od nulové polohy
- Δp_c [Pa] celková tlaková ztráta při $\rho = 1,2 \text{ kg/m}^3$
- L_{WA} [dB(A)] hladina akustického výkonu

Tab. 5.1.1. Ventil pro přívod vzduchu - TVPM

Jm. rozměr	80	100	125	150	160	200
\dot{V}_{max} [m ³ .h ⁻¹]	60	90	150	200	200	250

Tab. 5.1.2. Ventil pro odvod vzduchu - TVOM

Jm. rozměr	80	100	125	150	160	200
\dot{V}_{max} [m ³ .h ⁻¹]	60	90	150	200	200	250

5.2. Tlakové ztráty a hladiny akustických výkonů

5.2.1. Ventil pro přívod vzduchu TVPM

Diagram 5.2.1. TVPM 80

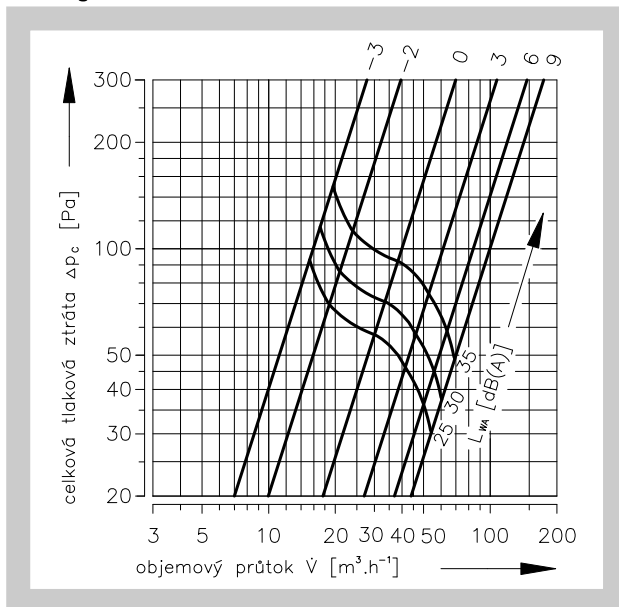

Diagram 5.2.2. TVPM 100

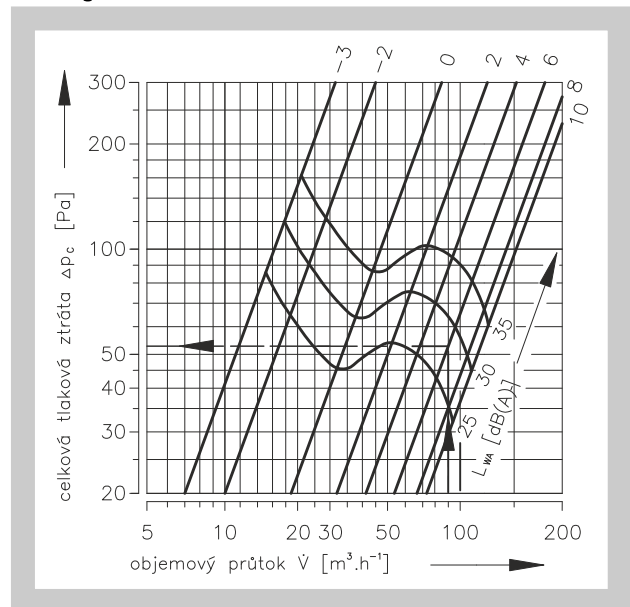

Diagram 5.2.3. TVPM 125

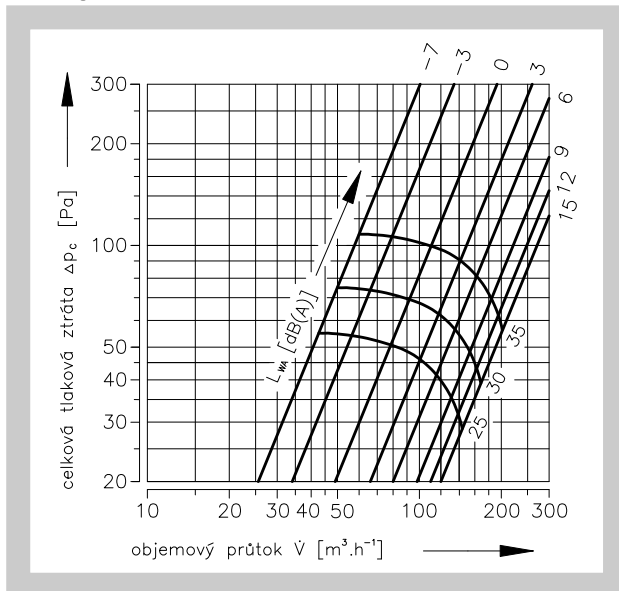

Diagram 5.2.4. TVPM 150

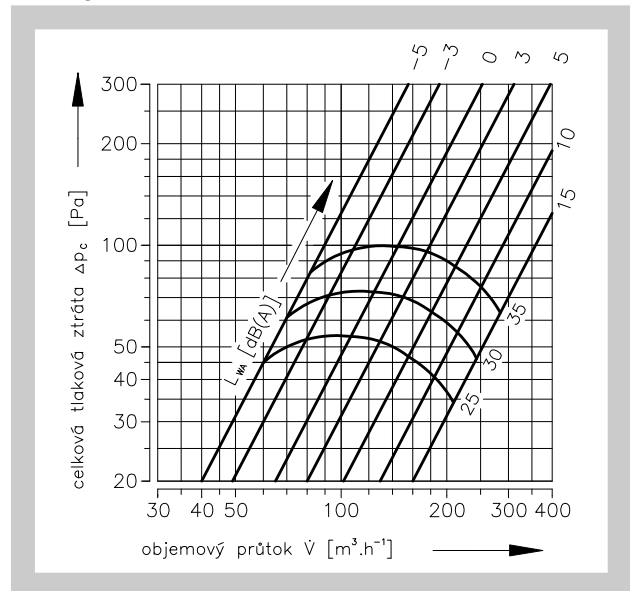

Diagram 5.2.5. TVPM 160

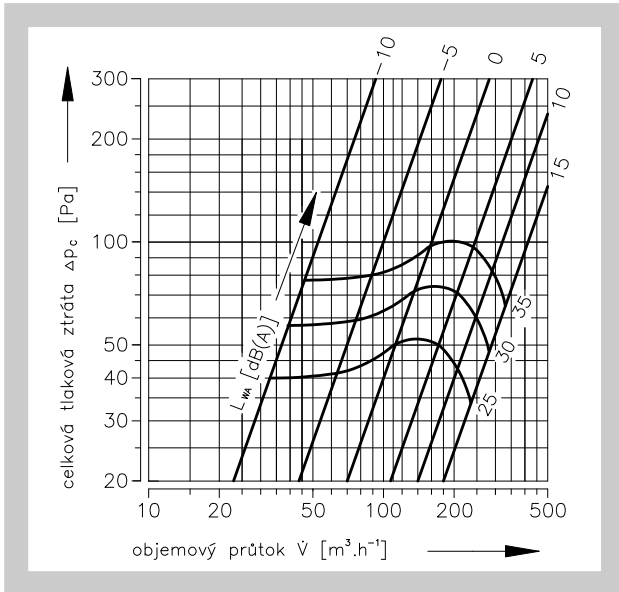
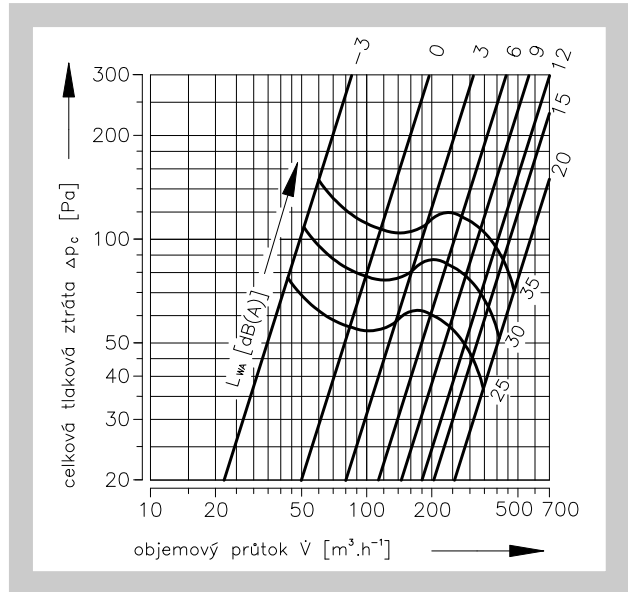

Diagram 5.2.6. TVPM 200



5.2.2. Ventil pro odvod vzduchu

Diagram 5.2.7. TVOM 80

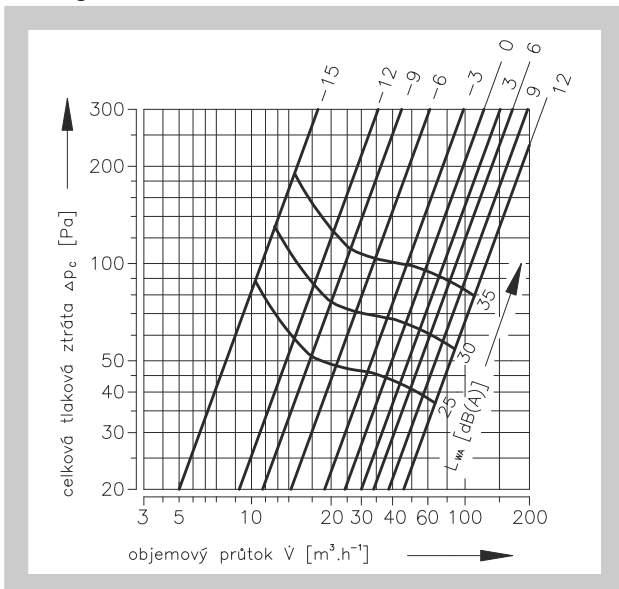

Diagram 5.2.8. TVOM 100

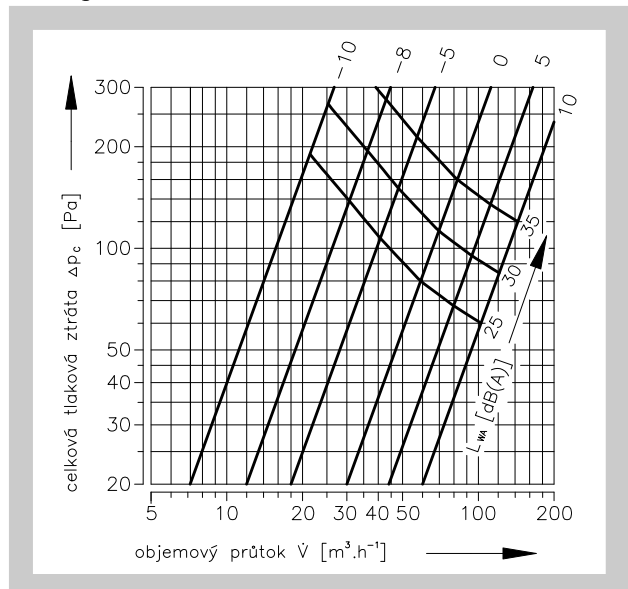

Diagram 5.2.9. TVOM 125

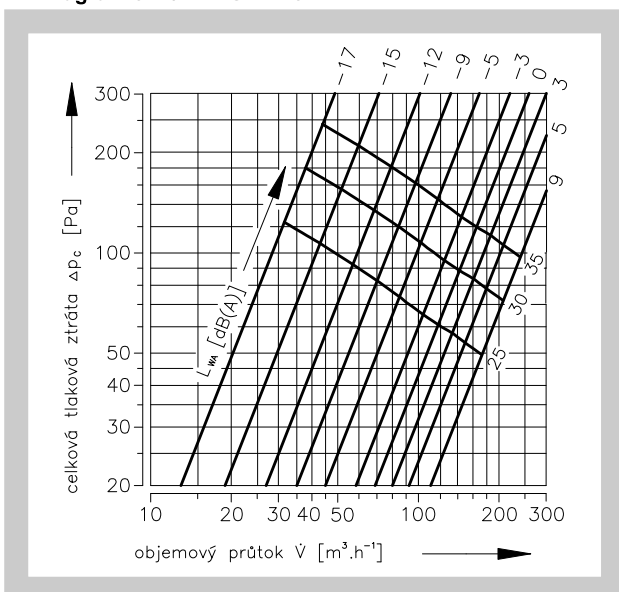

Diagram 5.2.10. TVOM 150

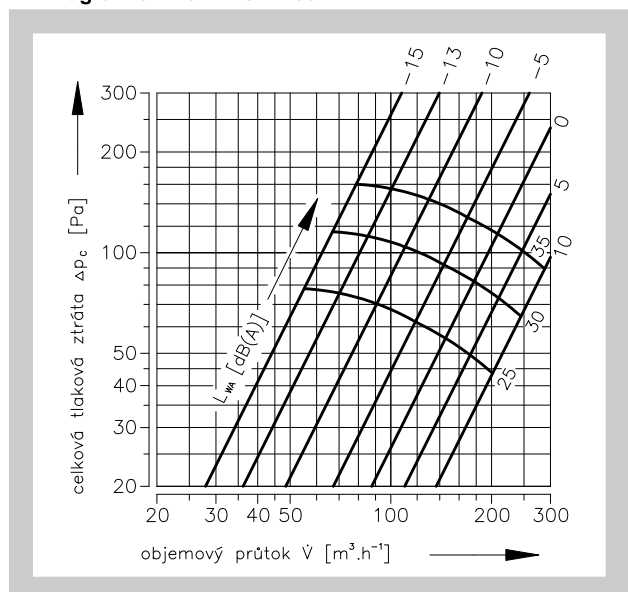

Diagram 5.2.11. TVOM 160

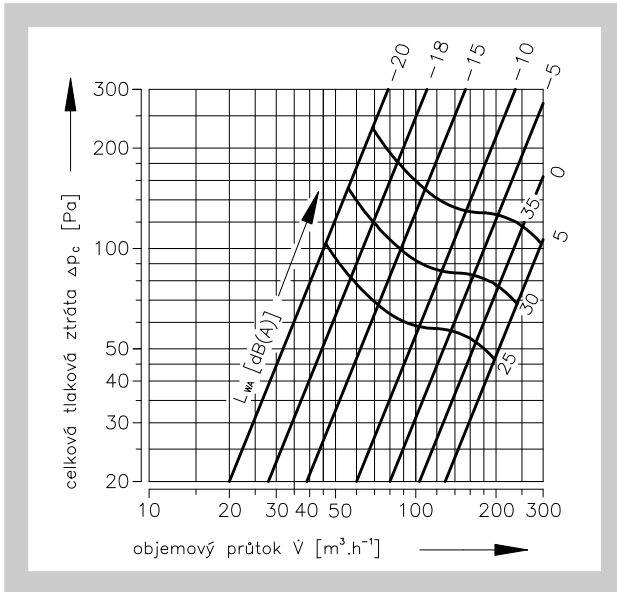
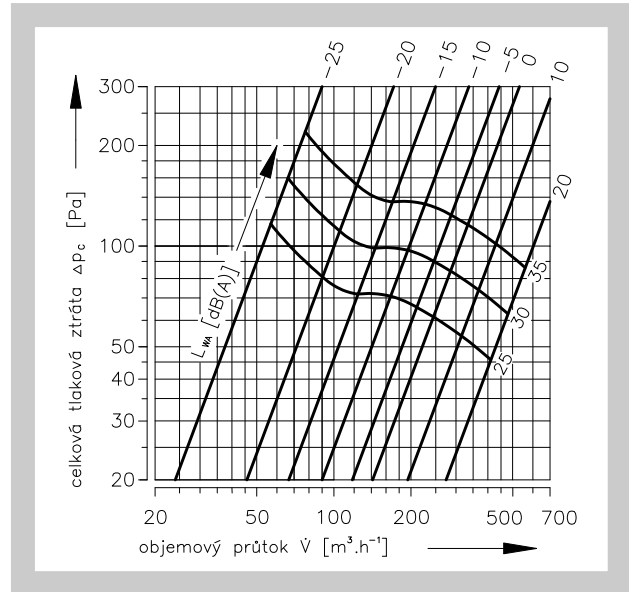

Diagram 5.2.12. TVOM 200



Obr. 3 Příklad

Zadaná data: Talířový ventil TVPM 100
 $\dot{V} = 90 \text{ m}^3 \cdot \text{h}^{-1}$
 $s = 6 \text{ mm}$

Diagram 5.2.2. : $L_{WA} = 28 \text{ dB(A)}$
 $\Delta p_c = 43 \text{ Pa}$

IV. ÚDAJE PRO OBJEDNÁVKU

6. Objednávkový klíč

TVPM 100 TPM 028/03

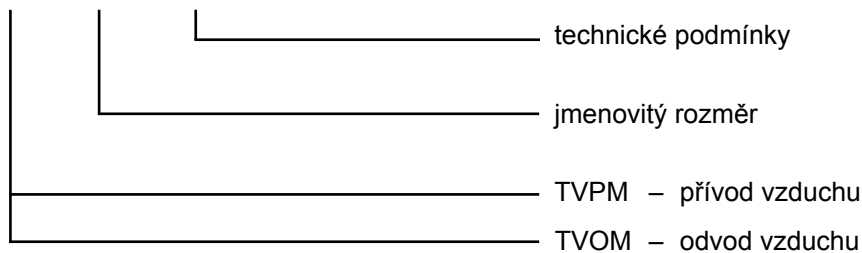

V. MATERIÁL

7. Materiál

7.1. Tělesa a talíře ventilů jsou vyrobeny z ocelového plechu s epoxypolyesterovým nátěrem bílé barvy RAL 9010, pouzdra ventilů jsou vyrobeny z pozinkovaného plechu.

VI. KONTROLA, ZKOUŠENÍ

8. Kontrola

- 8.1. Rozměry se kontrolují běžnými měřidly dle normy netolerovaných rozměru používané ve vzduchotechnice.
- 8.2. Provádí se mezioperační kontroly dílu a hlavních rozměrů dle výkresové dokumentace.

9. Zkoušení

- 9.1. Všechna zařízení jsou po ukončení výroby testována z hlediska bezpečnosti a provozuschopnosti.

VII. BALENÍ, DOPRAVA, PŘEJÍMKA, SKLADOVÁNÍ

10. Logistické údaje

- 10.1. Ventily se přepravují v kartónových obalech volně ložené krytými dopravními prostředky. Po dohodě s odběratelem je možné ventily přepravovat na paletách nebo v latěch. Při manipulaci po dobu dopravy a skladování musí být ventily chráněny proti mechanickému poškození. V případě použití obalů jsou tyto nevratné a jejich cena není zahrnuta v ceně ventilu.
- 10.2. Nebude-li v objednávce určen způsob přejímky, bude za přejímku považováno předání ventilů dopravci.
- 10.3. Ventily musí být skladovány v krytých objektech, v prostředí bez agresivních par, plynů a prachu. V objektech musí být dodržována teplota v rozsahu -5 až +40°C a relativní vlhkost max. 80%.
- 10.4. V rozsahu dodávky je kompletní talířový ventil.

11. Záruka

- 11.1. Výrobce poskytuje na ventily záruku 24 měsíců od data expedice.
- 11.2. Záruka zaniká při použití ventilů pro jiné účely, zařízení a pracovní podmínky než připouští tato norma nebo po mechanickém poškození při manipulaci.
- 11.3. Při poškození ventilu dopravou je nutné sepsat při přejímce protokol s dopravcem pro možnost pozdější reklamace.

VIII. MONTÁŽ, OBSLUHA, ÚDRŽBA A KONTROLY PROVOZUSCHOPNOSTI

12. Montáž

- 12.1. Montáž spočívá v instalaci ventilu do vzduchotechnického rozvodu.

MANDÍK, a.s.
Dobříšská 550
26724 Hostomice
Česká republika
Tel.: +420 311 706 706
E-Mail: mandik@mandik.cz
www.mandik.cz